











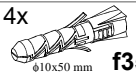

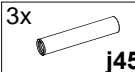
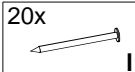
KOLEJNOŚĆ MONTAŻU:

Przed przystąpieniem do montażu szafki należy zapoznać się z instrukcjami montażu pozostałych elementów segmentu (np. fronty, cokoły, blaty, szuflady, listwy wieńczące oraz podszafrkowe, itp.) w celu zachowania odpowiedniej kolejności montażu. Złożony korpus szafki może uniemożliwić zamontowanie niektórych jej części.

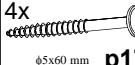
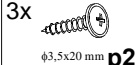
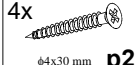
1. W odpowiednie otwory o średnicy 8 mm znajdujące się w krawędziach elementów wbić kołki **f1**. **Uwaga:** W przypadku stwierdzenia, że któryś z kołków wystaje z otworu na długość większą niż 10 mm, należy go dobić, wymienić lub skrócić, gdyż może on spowodować uszkodzenie elementu. **Przypadki takie nie podlegają reklamacji!**
2. W odpowiednie otwory boków przykręcić zawieszki **n9** wkrętami **p21**.
3. Złożyć segment zgodnie z rysunkiem i połączyć wkrętami typu konfirmat **e1**, używając do tego celu kluczyka **z1**. (W przypadku gdy zamierzamy ustawić daną szafkę obok drugiej, nie należy zaślepiać konfirmatów **e1** zaślepkami **s1**).
4. Ułożyć korpus szafki frontem do dołu na równej powierzchni ustawiając go tak, aby jego przekątne były równej długości.
5. Wsunąć pilśnię i przybić do półek stałych gwoździkami **l1** (dla ułatwienia można narysować ołówkiem linie, wzdłuż których gwoździe będą wbijane).
6. Przykręcić w odpowiednich miejscach do ściany blaszki **n10**.
7. Zawiesić segment na ścianie i wyregulować.

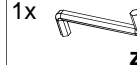
p20 - wkręt do mocowania listwy zwieńczającej;
o21 - podkładka silikonowa (amortyzator frontu);
j45 - złącze śrubowe VHS.

ZESTAWIENIE AKCESORIÓW:

4x  silikon o21	6x  M4x12 mm j45¹	3x  j45²	20x  l1	2x  n9	2x  n10
2x  silikon o21	4x  φ5x60 mm p17	3x  φ3,5x20 mm p20	4x  φ4x30 mm p21	8x  s1	1x  z1
4x  φ10x50 mm f35	4x  φ5x17 mm d3	8x  φ7x50 mm e1	4x  φ8x30 mm f1		

Szanowny Kliencie, w przypadku zgłaszania reklamacji, prosimy posługiwać się numerem kodu podanym w instrukcji montażu. Wszelkie uwagi i reklamacje należy zgłaszać do punktu zakupu mebla. Nie należy montować elementów, jeżeli zostaną zauważone wady lub uszkodzenia tych elementów. Powierznię mebli należy czyścić wilgotną szmatką lub papierowym ręcznikiem. Nie używać chemicznych środków czystości!

BLACK RED WHITE

SYSTEM POKOI KUCHENNYCH

Instrukcja montażu korpusu

INDEKS KORPUSU:

GOA-60/57

NA SZAFCE NALEŻY ZAMONTOWAĆ FRONTY O WYMIARACH: 596x570 mm

WYMIARY GABARYTOWE:

SZEROKOŚĆ: 60 cm, WYSOKOŚĆ: 56,5 cm, GŁĘBOKOŚĆ: 30 cm

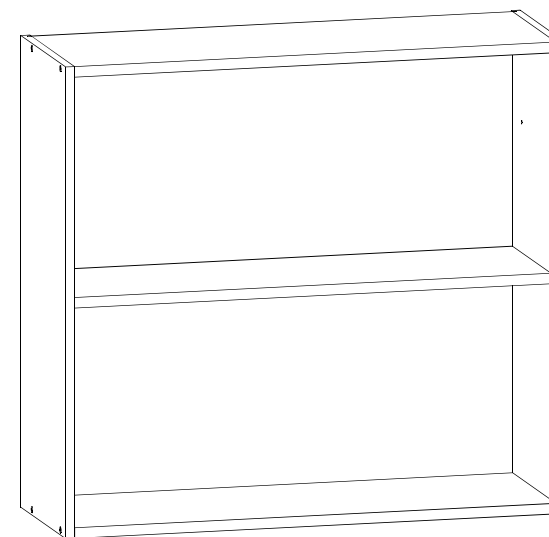

BLACK RED WHITE S.A. UL. KRZESZOWSKA 63 23-400 BIŁGORAJ

P28-K04-GOA_60/57-M_IN1-KOR01

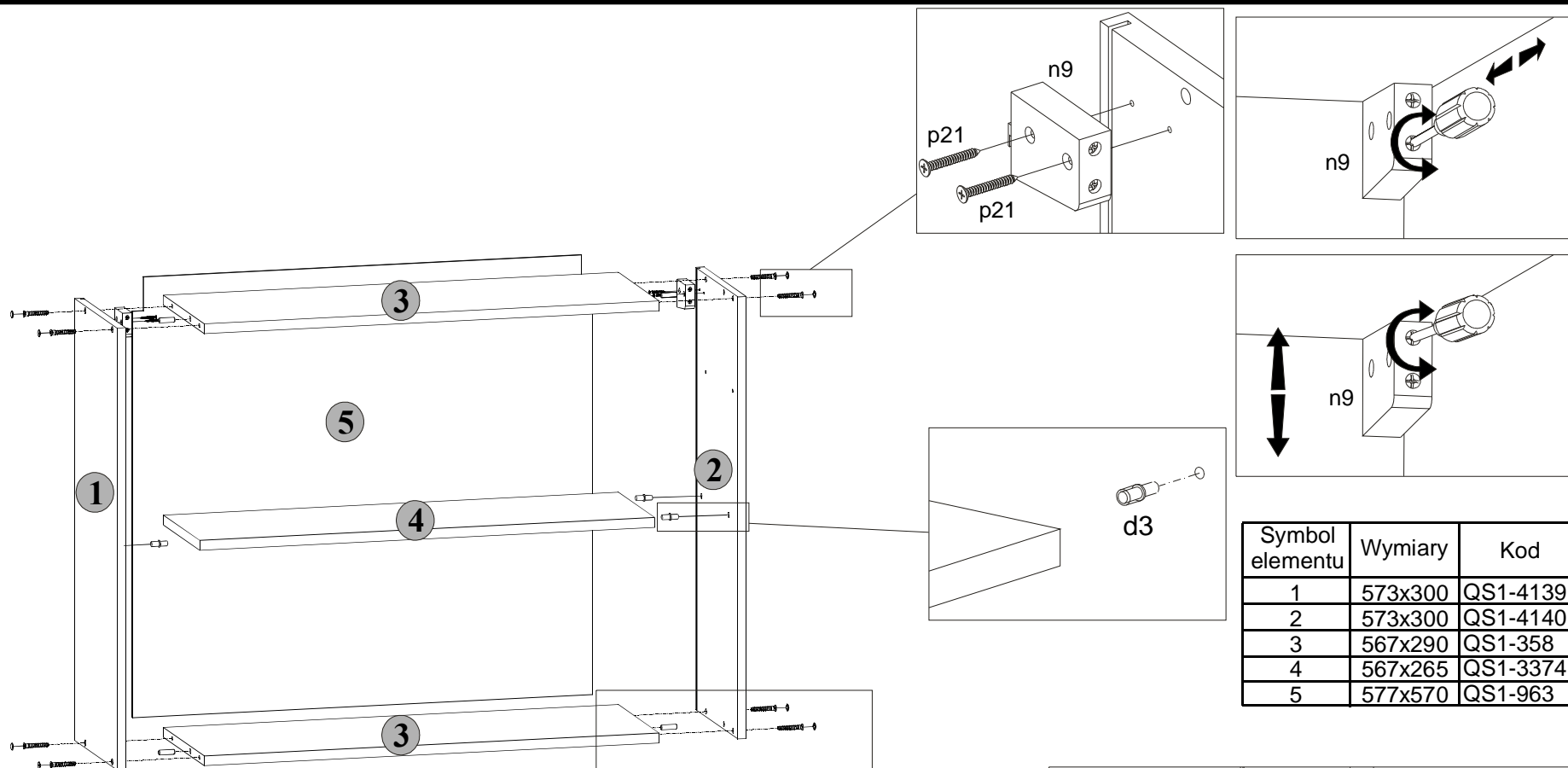

Symbol elementu	Wymiary	Kod
1	573x300	QS1-4139
2	573x300	QS1-4140
3	567x290	QS1-358
4	567x265	QS1-3374
5	577x570	QS1-963

